

# MADRID

Dezent und speziell → Besonders geeignet für individuelle Wünsche ist die Modellreihe MADRID. Bereits im Außenbereich sind die Stelen MADRID immer an der richtigen Stelle - egal ob im Hoch- oder Querformat. Das Leitbild des charmanten Rahmens wird im Innenbereich fortgeführt - bei Innenaufstellern, Wandwegweisern und Deckenhängern. Papierflexible Türschilder und Wegweiser erhalten durch den besonders filigranen Aluminiumrahmen ein ästhetisches und dezentes Erscheinungsbild.

- Aluminiumrahmen
- edles Design
- individuelle Lösungen

Die Sondereditionen Black Line und Gold Line machen MADRID zum ultimativen Leit- und Orientierungssystem am Puls der Zeit.



HERZLICH  
WILLKOMMEN

PLAUFUSSEN  
DR. CHRISTIAN KOPF

WIRTSCHAFTS UNIVERSITÄT  
WIEN



WURZEL21  
ARCHitekten



WURZEL21  
ARCHitekten



---

**2.OG**

- STRUKTUR
- HEALTH-LOUNGE

**1.OG**

- ATELIER
- COOPERATIONSBÜRO
- KONSTRUKTION

**EG**

- ENTW.
- BAUABST. & BERATUNG
- CONTROLLING

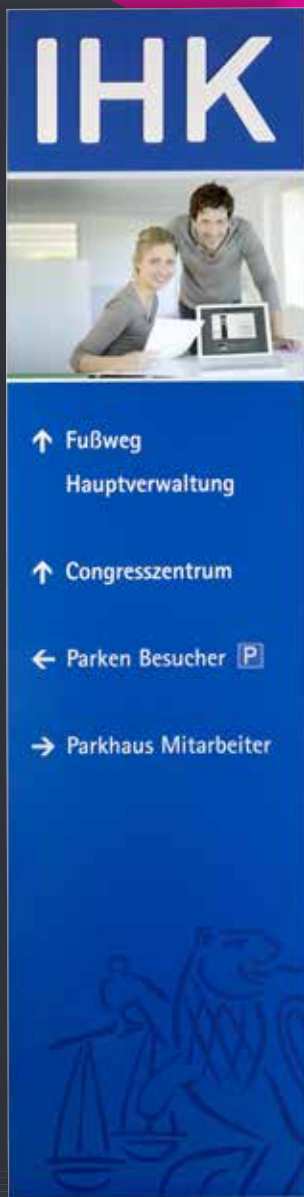

## MADRID Silver Line Außenaufsteller Magnum XL

Auffallend und selbstbewusst - die neue große Stele stellt Ihre Information souverän in den Vordergrund.

### Technische Daten:

Die Seitenpfosten bestehen aus einem silber eloxierten Aluminiumprofil. Zusätzliche, verdeckt liegende Verbindungsprofile sorgen für die nötige Stabilität und dienen dem Beschriftungsträger aus Aluminiumverbund in silber RAL 9006 als Verstärkung. Der Aufsteller ist oben mit einem silbernen Deckel verschlossen. Die Tiefe beträgt gesamt 167 mm. Die Montage erfolgt mittels verlängerten Seitenpfosten oder Bodenplatten (jeweils separat zu bestellen), die von außen verschraubt werden.

Aufstellerformat	Sichtformat	WLZ *	Artikel-Nr.
Höhe x Breite in mm	Höhe x Breite in mm		
3000 x 1000	3000 x 995,5	2	i25outdoorXL3000.1000 <sup>1</sup> <b>BESTSELLER</b>
3000 x 1250	3000 x 1245,5	2	i25outdoorXL3000.1250 <sup>1</sup>
3000 x 1500	3000 x 1495,5	2	i25outdoorXL3000.1500 <sup>2</sup>
4000 x 1250 **	4000 x 1245,5	2	i25outdoorXL4000.1250 <sup>2</sup> <b>BESTSELLER</b>
4000 x 1500 **	4000 x 1495,5	2	i25outdoorXL4000.1500 <sup>2</sup>
5000 x 1250 **	5000 x 1245,5	2	i25outdoorXL5000.1250 <sup>2</sup>
5000 x 1500 **	5000 x 1495,5	2	i25outdoorXL5000.1500 <sup>2</sup>
6000 x 1250 **	6000 x 1245,5	1	i25outdoorXL6000.1250 <sup>3</sup>
6000 x 1500 **	6000 x 1495,5	1	i25outdoorXL6000.1500 <sup>3</sup>

Individuelle Formate auf Anfrage. \* WLZ = Windlastzone Binnenland (Bemessungsgrundlage).

\*\* Beschriftungsträger ist geteilt.

Beschreibung	Artikel-Nr.
2 verzinkte Stahlrohre 140 x 80 x 6 x 1000 mm	ieinschubXL
<sup>1</sup> 2 Bodenplatten, Typ 1, Stahl verzinkt, 250 x 250 x 25 mm, 4 Bohrungen Ø 18 mm, Schaft 140 x 80 x 6 x 500 mm	iBoplaXL1
<sup>2</sup> 2 Bodenplatten, Typ2, Stahl verzinkt, 300 x 300 x 25 mm, 4 Bohrungen Ø 26 mm, Schaft 140 x 80 x 6 x 500 mm	iBoplaXL2
<sup>3</sup> keine Bodenplatten erhältlich	---



IHK

Herzlich  
Willkommen

↑ Fußweg  
Hauptverwaltung

↑ Congresszentrum

← Parken Besucher 

→ Parkhaus Mitarbeiter



Unser Beratungsservice  
ist für Sie da!  
**+49 9621 605-200**



## MADRID Außenaufsteller Individuell mit runden Ecken

### Technische Daten:

Der Außenaufsteller besteht aus einem Aluminiumrahmen, mit ein bis vier runden Ecken (Radius = 200 mm). Zusätzliche, verdeckte Verbindungsprofile sorgen für die nötige Stabilität und dienen dem eingelassenen Beschriftungsträger aus Aluminiumverbund 3 mm als Verstärkung. Die Tiefe beträgt gesamt 80 mm. Die Mindestbreite beträgt ca. 400 mm.

### Standardfarben:

Rahmen	silber, RAL 9006
Verbundplatte	weiß, RAL 9016 silber, RAL 9006 schwarz matt, RAL 9005 Edelstahloptik

### Varianten

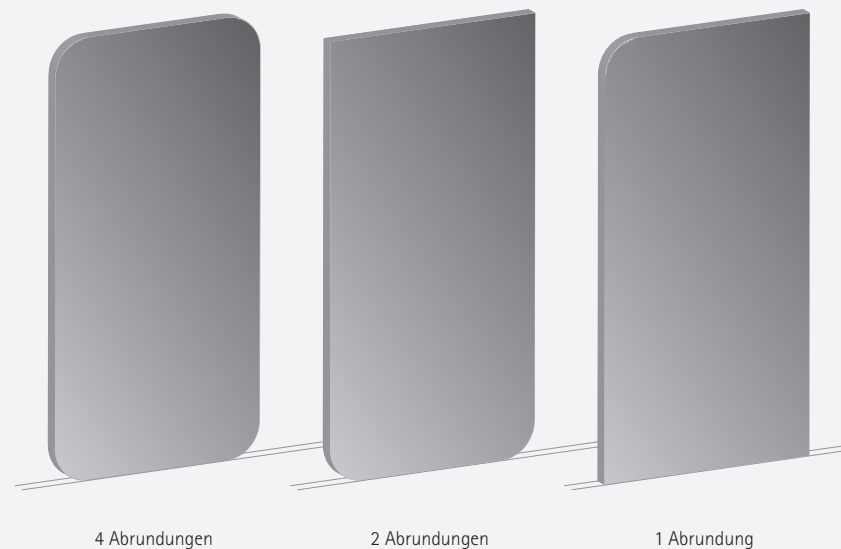

4 Abrundungen

2 Abrundungen

1 Abrundung



Für Sie fertigen wir  
individuelle Formate und  
realisieren Farbwünsche.  
**+49 9621 605-200**





## MADRID Silver Line Außenaufsteller

Aufrecht und galant sorgt der MADRID Außenaufsteller für einen bleibenden ersten Eindruck.

### Technische Daten:

Der Grundkörper besteht aus einem silber eloxierten Aluminiumrahmen, der auf Gehrung geschnitten und mittels innenliegenden Winkeln verbunden ist. Zusätzliche, verdeckte Verbindungsprofile sorgen für die nötige Stabilität und dienen dem Beschriftungsträger aus Aluminiumverbund in silber RAL 9006 als Verstärkung. Die Tiefe beträgt gesamt 80 mm.

Die Montage erfolgt mittels um 500 mm verlängerten Verstärkungsrohren (Stahl 60 x 60 mm). Informationen zu Fundamentplan und Statik finden Sie auf Seite 196.

Aufstellerformat	Sichtformat	WLZ *	Artikel-Nr.	
Höhe x Breite x Tiefe in mm	Höhe x Breite in mm			
<b>Hochformat</b>				
1500 x 625 x 80	1497,5 x 600,5	2	i25outdoor1500.625 <sup>A</sup>	<b>NEW!</b>
2000 x 730 x 80	1997,5 x 725,5	2	i25outdoor2000.730 <sup>A</sup>	<b>BESTSELLER</b>
2500 x 730 x 80	2497,5 x 725,5	2	i25outdoor2500.730 <sup>A</sup>	
3000 x 730 x 80	2997,5 x 725,5	2	i25outdoor3000.730 <sup>B</sup>	
2000 x 1000 x 80	1997,5 x 995,5	2	i25outdoor2000.1000 <sup>A</sup>	
2500 x 1000 x 80	2497,5 x 995,5	2	i25outdoor2500.1000 <sup>B</sup>	
3000 x 1000 x 80	2997,5 x 995,5	2	i25outdoor3000.1000 <sup>B</sup>	<b>BESTSELLER</b>
2000 x 1250 x 80	1997,5 x 1245,5	2	i25outdoor2000.1250 <sup>B</sup>	
2500 x 1250 x 80	2497,5 x 1245,5	2	i25outdoor2500.1250 <sup>B</sup>	<b>BESTSELLER</b>
3000 x 1250 x 80	2997,5 x 1245,5	1	i25outdoor3000.1250 <sup>B</sup>	
<b>Querformat</b>				
1250 x 1800 x 80	1247,5 x 1795,5	2	i25outdoor1250.1800 <sup>A</sup>	
1250 x 2000 x 80	1247,5 x 1995,5	2	i25outdoor1250.2000 <sup>A</sup>	
1250 x 2500 x 80	1247,5 x 2495,5	2	i25outdoor1250.2500 <sup>A</sup>	
1250 x 3000 x 80	1247,5 x 2995,5	2	i25outdoor1250.3000 <sup>A</sup>	

Individuelle Formate auf Anfrage. \* WLZ = Windlastzone Binnenland (Bemessungsgrundlage)



Die Anlieferung erfolgt komplett vormontiert. Ein aufwändiger Zusammenbau entfällt daher - der Aufsteller kann sofort beschriftet und fundamentiert werden.

Alle MADRID Silver Line Aufsteller können mit Bodenplatten zum Aufdübeln geliefert werden.

<sup>A</sup> 2 Bodenplatten, Typ A  
Stahl verzinkt, 250 x 250 x 15 mm, 4 Bohrungen Ø 14 mm, Schaft 60 x 60 x 3 x 600 mm

<sup>B</sup> 2 Bodenplatten, Typ B  
Stahl verzinkt, 250 x 250 x 25 mm, 4 Bohrungen Ø 18 mm, Schaft 60 x 60 x 6 x 1000 mm

## MADRID



## MADRID Beleuchtungen für Außenaufsteller

Für den Außenbereich, inkl. Leuchtmittel. Genaue Details finden Sie auf Seite 188.

Bezeichnung	Format	Einbautiefe	bis Beleuchtungshöhe	Leistung	Artikel-Nr.
	in mm	in mm			
LED Beleuchtung small	46 x 210	250	2 m	6 x 3 W	iLED1
LED Beleuchtung wide	65 x 340	350	2,5 m	16 x 6 W	iLED2
LED Fluter	222 x 180	83	2,5 m	8 x 3 W	iLED3
Bodenstrahler 240	240 x 240	270	2,5 m	70 W	iBS240
LED Floor large	90 x 650	80	6 m	12 W	iLED4L <b>NEW!</b>
LED Floor extra large	65 x 1000	80	6 m	15 W	iLED4XL <b>NEW!</b>







## MADRID Silver Line Innenaufsteller Curve

Individuell und chic - eine abgerundete Ecke verleiht dem Innenaufsteller einen außergewöhnlichen Charakter.

### Technische Daten:

Der Grundkörper besteht aus einem Aluminiumrahmen in silber RAL 9006, der an drei Ecken auf Gehrung geschnitten ist. Eine obere Ecke ist mit einem 90° Segment (Radius ca. 200 mm) ausgestattet. Als Beschriftungsträger dienen doppelseitig eingelassene Aluminiumverbundplatten (3 mm) in silber RAL 9006. Für den mobilen Einsatz werden in RAL 9007 lackierte Bodenplatten (350 x 120 x 6 mm) geliefert, die am Rahmen bündig verschraubt werden. Die Gesamtrahmentiefe beträgt 45 mm.

Aufstellerformat	Sichtformat	Artikel-Nr.
Höhe x Breite in mm	Höhe x Breite in mm	
1800 x 450	1795,5 x 445,5	i25stele1800.450R1
2000 x 600	1995,5 x 595,5	i25stele2000.600R1
2000 x 730	1995,5 x 725,5	i25stele2000.730R1



WURZELZIT  
ARCHITEKTEN



- AUFZUG
- BESPRECHUNGSRAUM
- BUCHHALTUNG
- GESCHAFTSLEITUNG
- SHOWROOM
- CAFETERIA
- INFOTHEKE



## MADRID Silver Line Innenaufsteller

Wandelbar und mobil zeigt sich der MADRID Innenaufsteller. Informationen können doppelseitig mittels Grafiktex oder papierflexibel durch aufgebraute Wechselmodule\* den Weg weisen.

### Technische Daten:

Der Grundkörper besteht aus einem silber eloxierten Aluminiumrahmen, der auf Gehrung geschnitten und mittels verdeckten Winkeln verbunden ist. Als Beschriftungsträger dienen doppelseitig angebrachte Aluminiumverbundplatten (3 mm) in silber RAL 9006. Für den mobilen Einsatz werden in RAL 9007 lackierte Bodenplatten (350 x 120 x 6 mm) geliefert, die am Rahmen bündig verschraubt werden. Die Gesamt-rahmentiefe beträgt 45 mm.

Aufstellerformat	Sichtformat	Artikel-Nr.
Höhe x Breite x Tiefe in mm	Höhe x Breite in mm	
1800 x 450 x 45	1795,5 x 445,5	i25stele1800.450
2000 x 600 x 45	1995,5 x 595,5	i25stele2000.600
2000 x 730 x 45	1995,5 x 725,5	i25stele2000.730

\* Bitte übersenden Sie uns dazu einen bemaßten Montageplan unter Berücksichtigung, dass zum Wechseln der Beschriftung die Türschilder / Wegweiser seitlich oder nach oben geöffnet werden müssen.

Individuelle Formate auf Anfrage.



### LEGENDE



beleuchtet



LED-beleuchtet



neu



wetterfest



Klebmontage



Schraubmontage



entnahmesicher



papierflexibel



Direktbeschriftung

MADRID



MADRID Silver Line Leuchtaufsteller

Individuell und hell - ein LED-Flächenlicht hebt die wichtigste Information besonders hervor.

Technische Daten:

Der Grundkörper besteht aus einem silber eloxierten Aluminiumrahmen, der auf Gehrung geschnitten ist. Als Beschriftungsträger dienen doppelseitig eingelassene Aluminiumverbundplatten (3 mm) in silber RAL 9006. Frontseitig ist ein LED-Flächenlicht bündig integriert. Die Rückseite ist zur nachträglichen Erreichbarkeit geschraubt. Für den mobilen Einsatz werden in RAL 9007 lackierte Bodenplatten (350 x 120 x 6 mm) geliefert, die am Rahmen bündig verschraubt werden. Die Gesamtrahmentiefe beträgt 45 mm. Die Lieferung erfolgt anschlussfertig zusammengebaut.

Aufstellerformat	Sichtformat	LED-Flächenlicht	Artikel-Nr.
Höhe x Breite in mm	Höhe x Breite in mm	Höhe x Breite in mm	
2000 x 600	1995,5 x 595,5	594 x 420	i25stete2000.600LEDA2
2000 x 730	1995,5 x 725,5	841 x 594	i25stete2000.730LEDA1



LED-Flächenlicht

LED -Flächenlicht

**i**  
Für einen flexiblen Wechsel der Information auf der beleuchteten Fläche empfehlen wir Adhäsionsfolie.





Die Beschriftung erfolgt unmittelbar auf die Beschriftungsfläche durch selbstklebende Folienbuchstaben, Digitaldruck oder Brandschutz-/Fluchtwegsymbole.



## MADRID Silver Line Deckenhänger - Direktbeschriftung

### Technische Daten:

Der Grundkörper besteht aus einem silber eloxierten, allseits geschlossenen Aluminiumrahmen, der doppelseitig mit Verbundplatten (3 mm) in silber RAL 9006 verkleidet ist. Die Gesamttiefe beträgt 16 mm. Lieferung inkl. 2 x 1,5 m Stahlseil und Pressösen.

Schildformat	Sichtformat	Artikel-Nr.
Höhe x Breite x Tiefe in mm	Höhe x Breite in mm	
150 x 650 x 16	147,5 x 647,5	i25hänger150.650
150 x 850 x 16	147,5 x 847,5	i25hänger150.850
150 x 1000 x 16	147,5 x 997,5	i25hänger150.1000
150 x 1250 x 16	147,5 x 1247,5	i25hänger150.1250
250 x 650 x 16	247,5 x 647,5	i25hänger250.650
250 x 850 x 16	247,5 x 847,5	i25hänger250.850
250 x 1000 x 16	247,5 x 997,5	i25hänger250.1000
250 x 1250 x 16	247,5 x 1247,5	i25hänger250.1250

Individuelle Formate auf Anfrage.

Zubehör	Artikel-Nr.
Automatik	i7732 *

\* Pro Schild werden 2 Stück der Automaten benötigt. Eine Beschreibung der Automaten finden Sie auf Seite 190.

### Beschreibung und Montage

Die Beschriftung erfolgt hier unmittelbar auf die Beschriftungsfläche durch selbstklebende Folienbuchstaben, Digitaldruck oder Brandschutz-/Fluchtwegsymbole.

Die Deckenbefestigung erfolgt wahlweise mittels herkömmlicher Haken oder der Deckenautomatik. Die Automatik lässt ein nachträgliches Justieren zu, so dass Unebenheiten sowie kleine Unterschiede in der Seillänge mühelos ausgeglichen werden können.

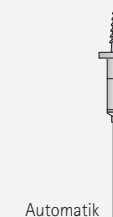
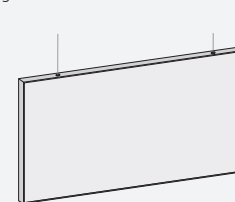

## MADRID Silver Line Deckenhänger - papierflexibel

für doppelseitige Beschriftung, inklusive 2 x 1,5 m Stahlseil und Pressösen.

Schildformat	Sichtformat	Artikel-Nr.
Höhe x Breite in mm	Höhe x Breite in mm	
150,5 x 299,5	144 x 293	i2540
150,5 x 596,5	144 x 590	i2541

MADRID

MADRID Silver Line Fahnschild – papierflexibel

für doppelseitige Beschriftung (z. B. mit Fluchtwegezeichen oder Papiereinlagen), inklusive Adapter.



Schildformat	Sichtformat	Artikel-Nr.
Höhe x Breite in mm	Höhe x Breite in mm	
150,5 x 150,5	144 x 144	i2551 <span style="color: red;">BESTSELLER</span>
150,5 x 299,5	144 x 293	i2550
212,5 x 299,5     DIN A4 quer	206 x 293	i2554
299,5 x 422,5     DIN A3 quer	293 x 416	i2553

Beschreibung und Montage

Der Adapter besteht aus einem Montagegrundprofil und einem silber eloxierten Adapterprofil. Das Grundprofil wird mittels zwei Schrauben\* an der Wand befestigt. Eine seitliche Madenschraube sichert das darüber geschobene Adapterprofil, an dem die Schilder doppelseitig befestigt sind.

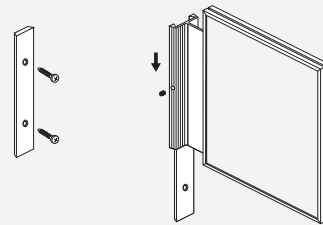

\* Montagematerial zur Wandmontage (Schrauben und Dübel) nicht im Lieferumfang enthalten.



MADRID Silver Line Infostativ mit Wechselmodul (Set) – papierflexibel

Am Puls der Zeit – das mobile Infostativ MADRID vereint Funktionalität mit Ästhetik und zieht somit alle Blicke auf sich.

Technische Daten:

Am Standfuß aus Stahl im Format 220 x 300 x 4 mm (lackiert in RAL 7021 schwarzgrau) ist der gebogene Aluminiumhalter (silber) in Höhe 900 mm befestigt. Angebrachte, drehbare und entnahmesichere Wechselmodule DIN A4 oder DIN A3 oder ein Prospekthalter bieten Platz für variable Informationen.

Art	Außenformat	Sichtformat	Artikel-Nr.
	Höhe x Breite in mm	Höhe x Breite in mm	
Wechselmodul DIN A4	299,5 x 212,5	293 x 206	iStativHQ2504
Wechselmodul DIN A3	422,5 x 299,5	416 x 293	iStativHQ2503
Prospekthalter aus transparentem Acryl	250 x 225 x 42	297 x 210	iStativ13704

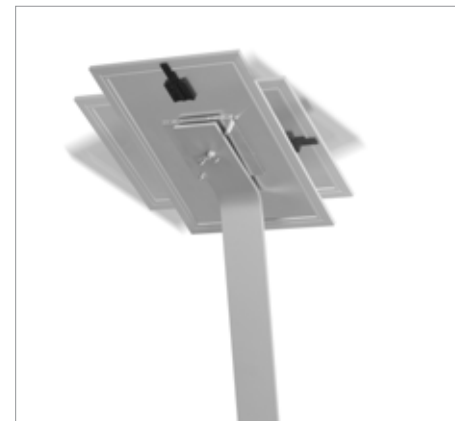

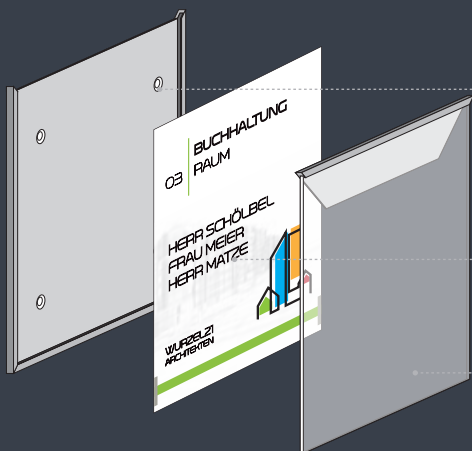

silber eloxierter Aluminiumrahmen  
Rückwand Silber, mit Bohrungen

Papiereinlage

entspiegelte Abdeckhaube

! Zur Sicherung gegen unbefugten Zugriff finden Sie unsere Diebstahlsicherung auf Seite 96.

## MADRID Silver Line Türschild/Wegweiser zur Wandmontage - papierflexibel

Schildformat *		Sichtformat	Artikel-Nr.
Höhe x Breite in mm		Höhe x Breite in mm	
75,5 x 150,5	Türschild 75	69 x 144	i2501
105,5 x 105,5	Türschild 105	99 x 99	i2511 <b>NEW!</b>
150,5 x 105,5	DIN A6 hoch	144 x 99	i2506
105,5 x 150,5	DIN A6 quer	99 x 144	i2516
120,5 x 120,5	Türschild 120	114 x 114	i2520
150,5 x 150,5	Türschild 150	144 x 144	i2500 <b>BESTSELLER</b>
212,5 x 150,5	DIN A5 hoch	206 x 144	i2505
150,5 x 212,5	DIN A5 quer	144 x 206	i2515
182,5 x 182,5	Türschild 182	176 x 176	i2518
299,5 x 150,5	Fluchtwegweiser hoch	293 x 144	i2531
150,5 x 299,5	Fluchtwegweiser quer	144 x 293	i2530
212,5 x 212,5	Wegweiser 212	206 x 206	i252125x2125 <b>NEW!</b>
299,5 x 212,5	DIN A4 hoch	293 x 206	i2504 <b>BESTSELLER</b>
212,5 x 299,5	DIN A4 quer	206 x 293	i2514 <b>BESTSELLER</b>
150,5 x 422,5		144 x 416	i25150,5x422,5
299,5 x 299,5	Wegweiser 299	293 x 293	i2529
422,5 x 299,5	DIN A3 hoch	416 x 293	i2503 <b>BESTSELLER</b>
299,5 x 422,5	DIN A3 quer	293 x 416	i2513 <b>BESTSELLER</b>
596,5 x 422,5	DIN A2 hoch	590 x 416	i2502 <b>BESTSELLER</b>
422,5 x 596,5	DIN A2 quer	416 x 590	i2512 <b>BESTSELLER</b>
844,5 x 596,5	DIN A1 hoch	838 x 590	i2507
596,5 x 844,5	DIN A1 quer	590 x 838	i2517
1192,5 x 844,5	DIN A0 hoch	1186 x 838	i2509
844,5 x 1192,5	DIN A0 quer	838 x 1186	i2519

\* Die Formatangaben sind in Höhe x Breite - die Öffnungsrichtung der Abdeckhaube ist standardmäßig immer nach oben.

### **i** Montage

Das Türschild bzw. der Wegweiser wird mit vier Schrauben\* an der Wand befestigt.

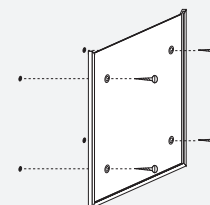

\* Montagematerial zur Wandmontage (Schrauben und Dübel) nicht im Lieferumfang enthalten.



<p>EG 113</p> <p>WC Behinderte</p> 	<p>EG 113</p> <p>Wickelraum</p> 
--	--

<p>EG 112</p> <p>WC Damen</p> 
---





silber eloxierter Aluminiumrahmen  
Rückwand silber, ohne Bohrungen

Papiereinlage

entspiegelte Abdeckhaube

! Zur Sicherung gegen unbefugten Zugriff finden Sie unsere Diebstahlsicherung auf Seite 96.

## MADRID Silver Line Türschild/Wegweiser zur Wandmontage - papierflexibel - zur Klebemontage \*\*

Schildformat *		Sichtformat	Artikel-Nr.
Höhe x Breite in mm		Höhe x Breite in mm	
75,5 x 150,5	Türschild 75	69 x 144	i2501goa
105,5 x 105,5	Türschild 105	99 x 99	i2511goa
150,5 x 105,5	DIN A6 hoch	144 x 99	i2506goa
105,5 x 150,5	DIN A6 quer	99 x 144	i2516goa
120,5 x 120,5	Türschild 120	114 x 114	i2520goa
150,5 x 150,5	Türschild 150	144 x 144	i2500goa
212,5 x 150,5	DIN A5 hoch	206 x 144	i2505goa
150,5 x 212,5	DIN A5 quer	144 x 206	i2515goa
182,5 x 182,5	Türschild 182	176 x 176	i2518goa
299,5 x 150,5	Fluchtwegweiser hoch	293 x 144	i2531goa
150,5 x 299,5	Fluchtwegweiser quer	144 x 293	i2530goa
212,5 x 212,5	Wegweiser 212	206 x 206	i252125x2125goa
299,5 x 212,5	DIN A4 hoch	293 x 206	i2504goa
212,5 x 299,5	DIN A4 quer	206 x 293	i2514goa
150,5 x 422,5		144 x 416	i25150,5x422,5goa
299,5 x 299,5	Wegweiser 299	293 x 293	i2529goa
422,5 x 299,5	DIN A3 hoch	416 x 293	i2503goa
299,5 x 422,5	DIN A3 quer	293 x 416	i2513goa
596,5 x 422,5	DIN A2 hoch	590 x 416	i2502goa
422,5 x 596,5	DIN A2 quer	416 x 590	i2512goa

\* Die Formatangaben sind in Höhe x Breite - die Öffnungsrichtung der Abdeckhaube ist standardmäßig immer nach oben  
\*\* Das Türschild bzw. der Wegweiser wird mit Klebematerial (nicht im Lieferumfang enthalten) an der Wand befestigt.

### Montage

Das Türschild bzw. der Wegweiser wird mit Klebematerial (nicht im Lieferumfang enthalten) an der Wand befestigt.

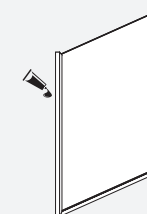

**MADRID**

**MADRID Silver Line Türschild/Wegweiser zur Wandmontage - papierflexibel - Saugertechnik**

Die Entnahme der Abdeckhaube erfolgt frontal mittels eines Saugers. Die Schilder können im Hoch- oder Querformat montiert werden.

Schildformat		Sichtformat	Artikel-Nr.
Höhe x Breite in mm		Höhe x Breite in mm	
150,5 x 150,5	Türschild 150	144 x 144	i2500saug
299,5 x 212,5	Wegweiser DIN A4	293 x 206	i2504saug
422,5 x 299,5	Wegweiser DIN A3	416 x 293	i2503saug
596,5 x 422,5	Wegweiser DIN A2	590 x 416	i2502saug

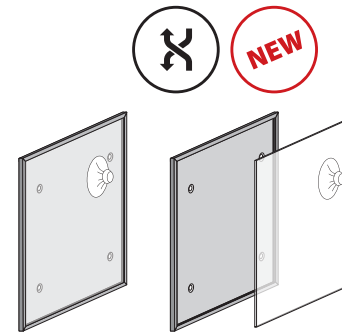

**MADRID Silver Line Türschild/Wegweiser zur Wandmontage - papierflexibel - entnahmesicher**

Die Schilder werden vorkonfektioniert mit aufgeklebter Entnahmesicherung und Distanzplatte(n) geliefert. Bitte bestellen Sie den Schlüssel zur Entnahme separat.

Schildformat		Sichtformat	Artikel-Nr.
Höhe x Breite in mm		Höhe x Breite in mm	
150,5 x 150,5	Türschild 150	144 x 144	i2500DSS
299,5 x 212,5	DIN A4 hoch	293 x 206	i2504DSS
212,5 x 299,5	DIN A4 quer	206 x 293	i2514DSS
422,5 x 299,5	DIN A3 hoch	416 x 293	i2503DSS
299,5 x 422,5	DIN A3 quer	293 x 416	i2513DSS

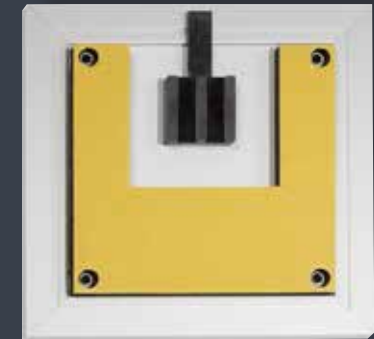

**MADRID Silver Line Türschild Frei | Belegt**

Schildformat		Sichtformat		Artikel-Nr.
Höhe x Breite in mm		Höhe x Breite in mm		
50,5 x 150,5	Variante 1	-	Klebmontage	i255051505FB
150,5 x 150,5	Variante 2	108 x 144	Schraubmontage	i2500FB
	Variante 3	144 x 144	Schraubmontage	i2518251505FB



Variante 2

Variante 3



Variante 1



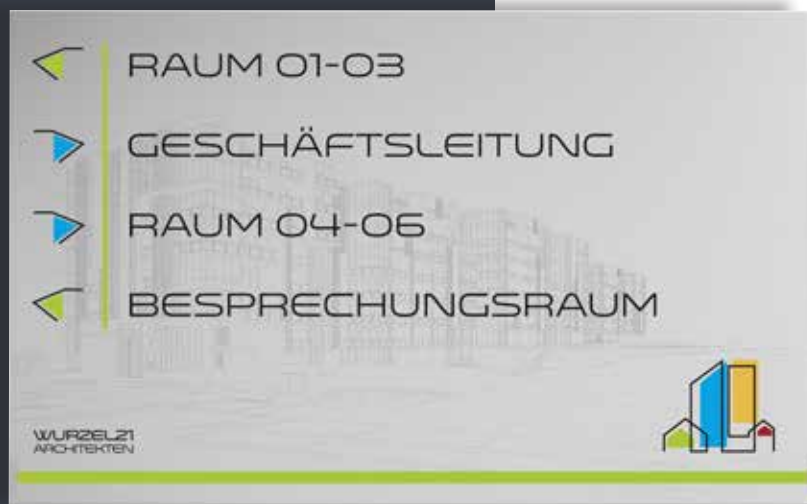

## MADRID Silver Line Hauptwegweiser / Außenschild zur Wandmontage

### - Direktbeschriftung

Der MADRID Hauptwegweiser ermöglicht individuelle Kombinationen verschiedenster Formate und Beschriftungsmöglichkeiten. Schlank und elegant können auf großen Flächen Informationen weitergegeben werden. Die Beschriftung kann direkt auf den Grundkörper erfolgen, und für schnell austauschbare Informationen bieten aufmontierte Wechselmodule die ideale Lösung.

Bitte übersenden Sie uns dazu einen bemaßten Montageplan unter Berücksichtigung, dass zum Wechseln der Beschriftung die Türschilder/Wegweiser seitlich oder nach oben geöffnet werden müssen.

#### Technische Daten:

Die Grundkonstruktion besteht aus einem umlaufenden silber eloxierten Aluminiumrahmen, der auf Geh-rung geschnitten und mittels verdeckten Winkeln verbunden ist. Rückseitig ist diese mit Aufhängelaschen (Schlüssellochbohrung) versehen. Als Beschriftungsträger dient eine frontseitig angebrachte Aluminiumverbundplatte (3 mm) in silber RAL 9006. Die Gesamttiefe für kleinere Formate beträgt 16 mm, für große Ausführungen 22,8 mm.

Schildformat	Sichtformat	Artikel-Nr.
Höhe x Breite in mm	Höhe x Breite in mm	
450 x 450 x 16	447,5 x 447,5	i25wand450.450
650 x 450 x 16	647,5 x 447,5	i25wand650.450
650 x 650 x 16	647,5 x 647,5	i25wand650.650
850 x 450 x 16	847,5 x 447,5	i25wand850.450
850 x 650 x 16	847,5 x 647,5	i25wand850.650
850 x 850 x 16	847,5 x 847,5	i25wand850.850
1000 x 450 x 16	997,5 x 447,5	i25wand1000.450
1000 x 650 x 16	997,5 x 647,5	i25wand1000.650
1000 x 850 x 16	997,5 x 847,5	i25wand1000.850
1000 x 1000 x 16	997,5 x 997,5	i25wand1000.1000
1250 x 450 x 16	1247,5 x 447,5	i25wand1250.450
1250 x 650 x 16	1247,5 x 647,5	i25wand1250.650
1250 x 850 x 16	1247,5 x 847,5	i25wand1250.850
1250 x 1000 x 16	1247,5 x 997,5	i25wand1250.1000
1250 x 1250 x 16	1247,5 x 1247,5	i25wand1250.1250
1500 x 1000 x 22,8	1497,5 x 997,5	i25wand1500.1000
1500 x 1500 x 22,8	1497,5 x 1497,5	i25wand1500.1500
1800 x 1000 x 22,8	1797,5 x 997,5	i25wand1800.1000
1800 x 1250 x 22,8	1797,5 x 1247,5	i25wand1800.1250
1800 x 1500 x 22,8	1797,5 x 1497,5	i25wand1800.1500
2000 x 1000 x 22,8	1997,5 x 997,5	i25wand2000.1000
2000 x 1250 x 22,8	1997,5 x 1247,5	i25wand2000.1250
2000 x 1500 x 22,8	1997,5 x 1497,5	i25wand2000.1500

Individuelle Formate auf Anfrage.

MADRID

Anwendungsbeispiel

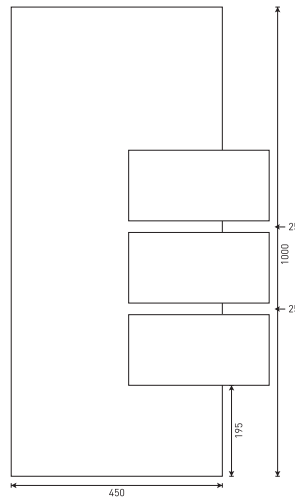

Beispiel bestehend aus:  
 1 x Grundplatte im Format 1000 x 450 mm (i25wand1000.450)  
 3 x MADRID Wegweiser Format 150,5 x 299,5 mm (i2531)

Zur Realisierung eines MADRID Hauptwegweisers benötigen wir eine Skizze des geplanten Wegweisers. Bitte übersenden Sie uns dazu einen bemaßten Montageplan unter Berücksichtigung, dass zum Wechseln der Beschriftung die Türschilder/Wegweiser seitlich oder nach oben geöffnet werden müssen. Die Module können ansonsten beliebig positioniert werden und z. B. auch ohne Überstand auf den Wandwegweiser aufgebracht werden.

Montage

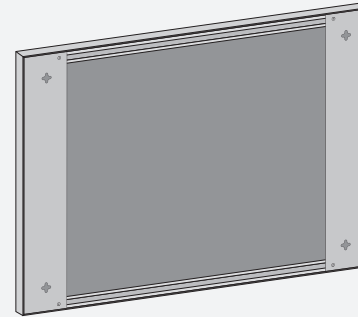

Die Montage erfolgt mit zwei (oder wahlweise vier) Schrauben\*, an denen der Wegweiser durch die Sternstanzung aufgehängt wird.

\* Montagematerial zur Wandmontage (Schrauben und Dübel) nicht im Lieferumfang enthalten.

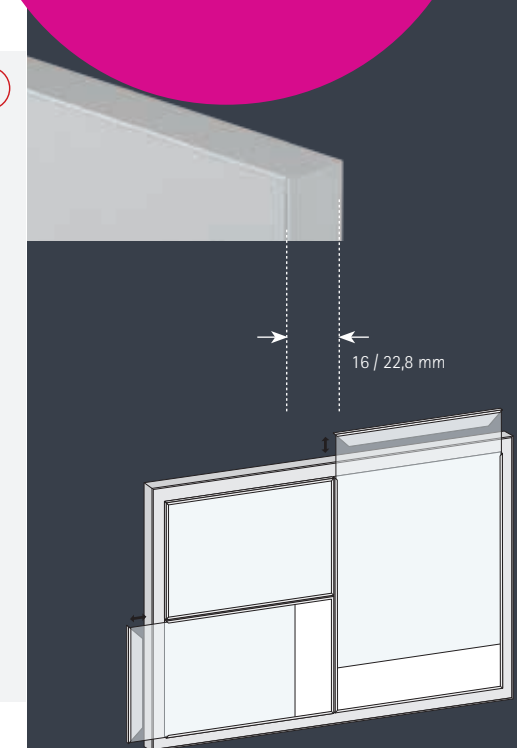

MADRID Silver Line Tischaufsteller - papierflexibel

montiert auf Aluminiumwinkel

Schildformat	Sichtformat	Artikel-Nr.
Höhe x Breite in mm	Höhe x Breite in mm	
150,5 x 150,5	144 x 144	i2510





## MADRID Silver Line EasyFlexx - papierflexibel

Größer, schneller – EasyFlexx

Der besonders variable Informationsträger mit dem Namen EasyFlexx zeichnet sich besonders durch seine scheinbar rahmenlose Optik und den Einsatz von großformatigen Einlegern (z. B. Wegweisertexten, Lageplänen, Plakaten oder Fotos) aus.

Ein frontales Entnehmen der entspiegelten Abdeckung aus 4 mm Acrylglas verspricht ein komfortables und schnelles Handling. Bei größeren Informationsmengen lassen sich mehrere Wechselmodule nebeneinander und übereinander beliebig kombinieren. Diese hochwertigen Wechselrahmen für den Innenbereich sind standardmäßig in drei Designfarben erhältlich:

- silber eloxiert (Aluminium E6/EV1)
- Edelstahloptik gebürstet (Butlerfinish)
- schwarz eloxiert (Black Line)

Außenformat	Beschriftungsfläche	Sichtformat	Artikel-Nr.
Höhe x Breite x Tiefe in mm	Höhe x Breite in mm	Höhe x Breite in mm	
455,1 x 425,1 x 16	450 x 420	448 x 418	i25EF450.420
750,1 x 425,1 x 16	745 x 420	743 x 418	i25EF745.420
864,1 x 599,1 x 16	DIN A1	839 x 592	i25EFA1
1055,1 x 425,1 x 16	1050 x 420	1048 x 418	i25EF1050.420 <b>BESTSELLER</b>
1345,1 x 425,1 x 16	1340 x 420	1338 x 418	i25EF1340.420
1194,1 x 846,1 x 16	DIN A0	1187 x 839	i25EFA0

### Montage

**1**

Drei Klappprofile öffnen (eine kurze Seite lässt sich auf Grund des Sperrprofils nicht öffnen) und die transparente Abdeckung entnehmen.

Schild mit vier Schrauben\* an der Wand befestigen.

**ACHTUNG!** Die Sperrleiste ist immer unten zu positionieren!

**2**

Beschriftungseinlage(n) einbringen.  
Transparente Abdeckung mit entspiegelter Seite (mit V-Fuge) nach vorne einlegen.

**3**

Klappprofile schließen.

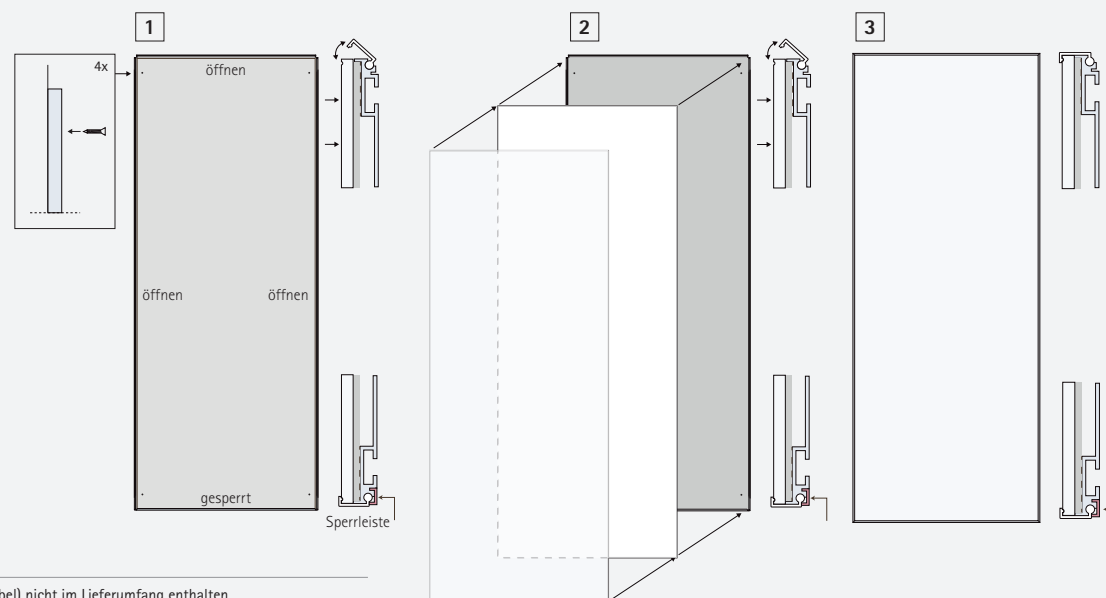

\* Montagematerial zur Wandmontage (Schrauben und Dübel) nicht im Lieferumfang enthalten.

MADRID

EasyFlexx Anwendungsbeispiel: i25EF1050.420

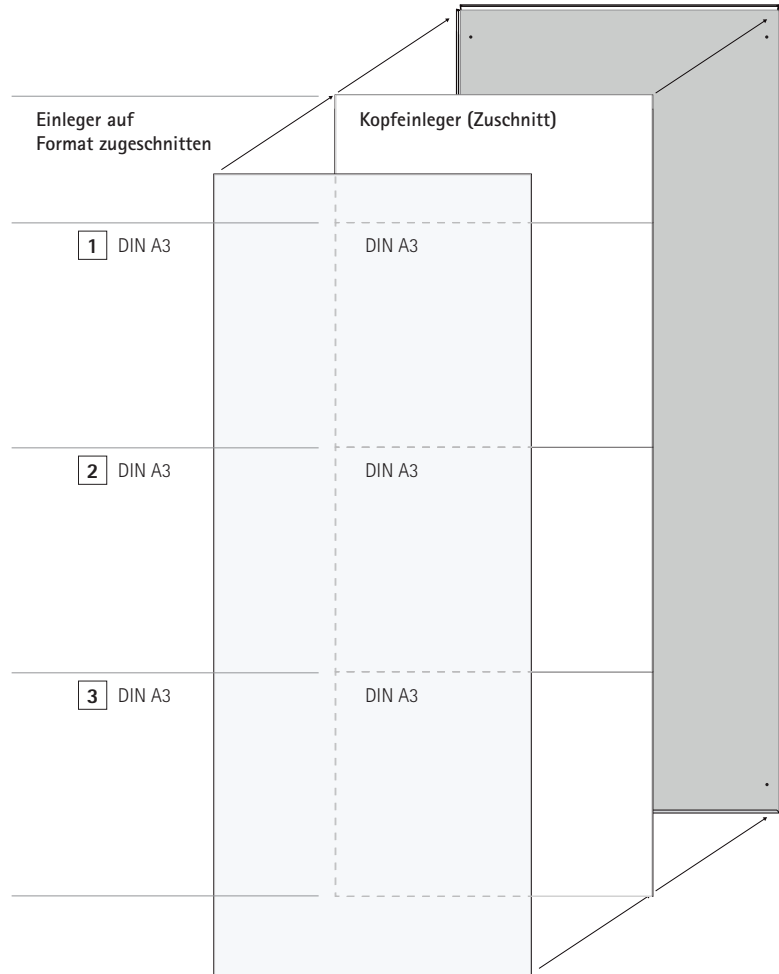

Musterbeispiel

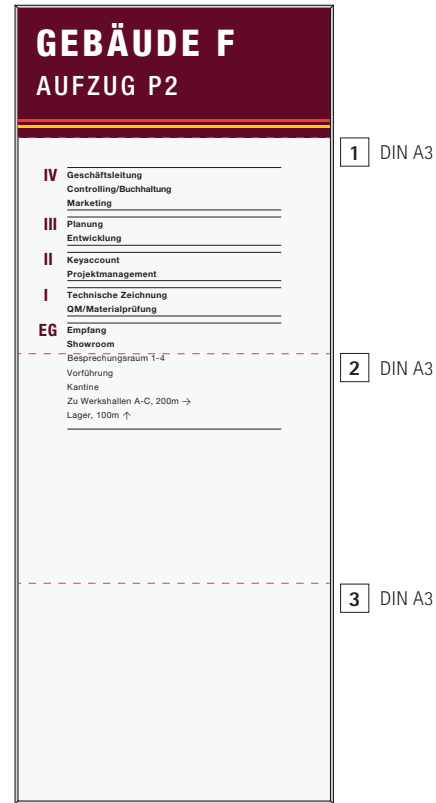

Einleger auf Format zugeschnitten.

Anwendungsbeispiel: i25EF1050.420

Standartformat: Beschriftungsfläche 1050x420 mm

Bei Eigenbeschriftung: Zuschnitt  
 + 2x DIN A3 (i25EF745.420)  
 + 3x DIN A3 (i25EF1050.420)  
 + 4x DIN A3 (i25EF1340.420)





Die Anlieferung erfolgt komplett vormontiert. Ein aufwändiger Zusammenbau entfällt daher - der Aufsteller kann sofort beschriftet und fundamntiert werden.

## MADRID Black Line Außenaufsteller

Eine charmante Begrüßung - der MADRID Außenaufsteller Black Line repräsentiert Zeitgeist und Geschmack.

### Technische Daten:

Der Grundkörper besteht aus einem schwarz eloxierten Aluminiumrahmen, der auf Gehrung geschnitten und mittels innenliegenden Winkeln verbunden ist. Zusätzliche, verdeckte Verbindungsprofile sorgen für die nötige Stabilität und dienen dem Beschriftungsträger aus Aluminiumverbund in schwarz RAL 9005 (matt) als Verstärkung. Die Tiefe beträgt gesamt 80 mm.

Die Montage erfolgt mittels um 500 mm verlängerten Verstärkungsrohren (Stahl 60 x 60 mm). Details zu Fundamentplan und Statik finden Sie auf Seite 196.

Aufstellerformat	Sichtformat	WLZ	Artikel-Nr.
Höhe x Breite in mm	Höhe x Breite in mm		
<b>Hochformat</b>			
2000 x 730 x 80	1997,5 x 725,5	2	i25outdoor2000.730F17 <sup>A</sup>
2000 x 1000 x 80 <b>NEW!</b>	1997,5 x 995,5	2	i25outdoor2000.1000F17 <sup>A</sup>
2500 x 1000 x 80	2497,5 x 995,5	2	i25outdoor2500.1000F17 <sup>B</sup>
3000 x 1250 x 80	2997,5 x 1245,5	1	i25outdoor3000.1250F17 <sup>B</sup>
<b>Querformat</b>			
1250 x 1800 x 80	1247,5 x 1795,5	2	i25outdoor1250.1800F17 <sup>A</sup>

Individuelle Formate auf Anfrage. WLZ = Windlastzone Binnenland (Bemessungsgrundlage)

Alle MADRID Black Line Aufsteller können mit Bodenplatten zum Aufdübeln geliefert werden.

<sup>A</sup> 2 Bodenplatten, Typ A  
Stahl verzinkt, 250 x 250 x 15 mm, 4 Bohrungen Ø 14 mm, Schaft 60 x 60 x 3 x 600 mm

<sup>B</sup> 2 Bodenplatten, Typ B  
Stahl verzinkt, 250 x 250 x 25 mm, 4 Bohrungen Ø 18 mm, Schaft 60 x 60 x 6 x 1000 mm

## MADRID Beleuchtungen für Außenaufsteller

Für den Außenbereich, inkl. Leuchtmittel. Genaue Details finden Sie auf Seite 188.



Bezeichnung	Format	Einbautiefe	bis Beleuchtungshöhe	Leistung	Artikel-Nr.
	in mm	in mm			
LED Beleuchtung small	46 x 210	250	2 m	6 x 3 W	iLED1
LED Beleuchtung wide	65 x 340	350	2,5 m	16 x 6 W	iLED2
LED Flutter	222 x 180	83	2,5 m	8 x 3 W	iLED3
Bodenstrahler 240	240 x 240	270	2,5 m	70 W	iBS240
LED Floor large	90 x 650	80	6 m	12 W	iLED4L <b>NEW!</b>
LED Floor extra large	65 x 1000	80	6 m	15 W	iLED4XL <b>NEW!</b>

283  
CCLXXIII

*Künstler  
der  
Neuzeit*

EPOCHE  
VOM 20 JHDT  
BIS HEUTE

MUSEUM DER OBERPFALZ





## MADRID Black Line Innenaufsteller

Konsequentes Understatement – so beeindruckt der MADRID Innenaufsteller Black Line. Informationen können doppelseitig mittels Grafiktext oder papierflexibel durch aufgebrachte Wechselmodule\* den Weg weisen.

### Technische Daten:

Der Grundkörper besteht aus einem schwarz eloxierten Aluminiumrahmen, der auf Gehrung geschnitten und mittels innenliegenden Winkeln verbunden ist. Als Beschriftungsträger dienen doppelseitig angebrachte Aluminiumverbundplatten (3 mm) in schwarz RAL 9005 (matt). Für den mobilen Einsatz werden in RAL 9005 lackierte Bodenplatten (350 x 120 x 6 mm) geliefert, die am Rahmen bündig verschraubt werden. Die Gesamtrahmentiefe beträgt 45 mm.

Schildformat *	Sichtformat	Artikel-Nr.
Höhe x Breite x Tiefe in mm	Höhe x Breite in mm	
1800 x 450 x 45	1795,5 x 445,5	i25stele1800.450F17
2000 x 600 x 45	1995,5 x 595,5	i25stele2000.600F17
2000 x 730 x 45	1995,5 x 725,5	i25stele2000.730F17

Individuelle Formate auf Anfrage.

\* Bitte übersenden Sie uns dazu einen bemaßten Montageplan unter Berücksichtigung, dass zum Wechseln der Beschriftung die Türschilder / Wegweiser seitlich oder nach oben geöffnet werden müssen.



Unser Beratungsservice  
ist für Sie da!  
**+49 9621 605-200**

## MADRID Black Line Deckenhänger - Direktbeschriftung

### Technische Daten:

Der Grundkörper besteht aus einem schwarz eloxierten, allseits geschlossenen Aluminiumrahmen, der doppelseitig mit Verbundplatten (3 mm) in schwarz matt RAL 9005 verkleidet ist. Die Gesamttiefe beträgt 16 mm. Lieferung inkl. 2 x 1,5 m Stahlseil und Pressösen.

Schildformat	Sichtformat	Artikel-Nr.
Höhe x Breite x Tiefe in mm	Höhe x Breite in mm	
150 x 650 x 16	147,5 x 647,5	i25hänger150.650F17
150 x 850 x 16	147,5 x 847,5	i25hänger150.850F17
150 x 1000 x 16	147,5 x 997,5	i25hänger150.1000F17
150 x 1250 x 16	147,5 x 1247,5	i25hänger150.1250F17
250 x 650 x 16	247,5 x 647,5	i25hänger250.650F17
250 x 850 x 16	247,5 x 847,5	i25hänger250.850F17
250 x 1000 x 16	247,5 x 997,5	i25hänger250.1000F17
250 x 1250 x 16	247,5 x 1247,5	i25hänger250.1250F17

Individuelle Formate auf Anfrage.

Zubehör	Artikel-Nr.
Automatik anstelle Haken	i7732 *

\* Pro Schild werden 2 Stück der Automaten benötigt. Eine Beschreibung der Automaten finden Sie auf Seite 190.

### Beschreibung und Montage



Die Beschriftung erfolgt hier unmittelbar auf die Beschriftungsfläche durch selbstklebende Folienbuchstaben, Digitaldruck oder Brandschutz-/Fluchtwegsymbole.

Die Deckenbefestigung erfolgt wahlweise mittels herkömmlicher Haken oder der Deckenautomatik. Die Automatik lässt ein nachträgliches Justieren zu, so dass Unebenheiten sowie kleine Unterschiede in der Seillänge mühelos ausgeglichen werden können.

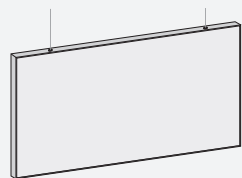

Haken



Automatik



MADRID

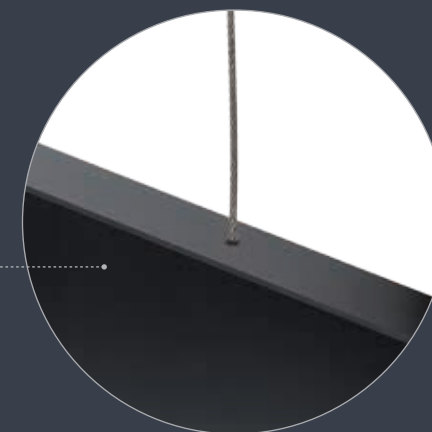

Die Beschriftung erfolgt unmittelbar auf die Beschriftungsfläche durch selbstklebende Folienbuchstaben, Digitaldruck oder Brandschutz-/Fluchtwegsymbole.



### MADRID Black Line Fahnschild - papierflexibel

für doppelseitige Beschriftung (z. B. mit Fluchtwegzeichen oder Papiereinlagen), inklusive Adapter aus Aluminium, silber eloxiert.

Schildformat	Sichtformat	Artikel-Nr.
Höhe x Breite in mm	Höhe x Breite in mm	
150,5 x 150,5	144 x 144	i2551F17
150,5 x 299,5	144 x 293	i2550F17 <b>NEW!</b>

#### **i** Beschreibung und Montage

Der Adapter besteht aus einem Montagegrundprofil und einem silber eloxierten Adapterprofil. Das Grundprofil wird mittels zwei Schrauben\* an der Wand befestigt. Eine seitliche Madenschraube sichert das darüber geschobene Adapterprofil, an dem die Schilder doppelseitig befestigt sind.

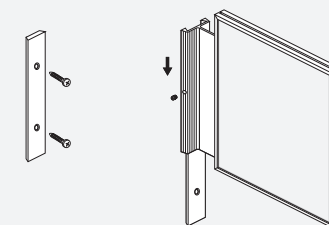

\* Montagematerial zur Wandmontage (Schrauben und Dübel) nicht im Lieferumfang enthalten.

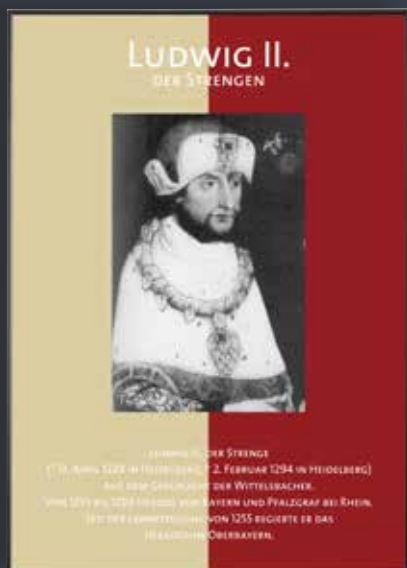

### MADRID Black Line Türschild/Wegweiser zur Wandmontage - papierflexibel

Der Rahmen besteht aus schwarz eloxiertem Aluminium, die Rückwand ist standardmäßig aus Stahlblech in RAL 9006.

Schildformat	Sichtformat	Artikel-Nr.
Höhe x Breite in mm	Höhe x Breite in mm	
150,5 x 105,5 (DIN A6 hoch)	144 x 99	i2506F17
105,5 x 150,5 (DIN A6 quer)	99 x 144	i2516F17
150,5 x 150,5 (Türschild 150)	144 x 144	i2500F17 <b>BESTSELLER</b>
150,5 x 299,5	144 x 293	i2530F17
299,5 x 212,5 (DIN A4 hoch)	293 x 206	i2504F17
212,5 x 299,5 (DIN A4 quer)	206 x 203	i2514F17
422,5 x 299,5 (DIN A3 hoch)	416 x 293	i2503F17 <b>BESTSELLER</b>
299,5 x 422,5 (DIN A3 quer)	293 x 416	i2513F17
596,5 x 422,5 (DIN A2 hoch)	593 x 416	i2502F17 <b>NEW!</b>
422,5 x 596,5 (DIN A2 quer)	416 x 593	i2512F17 <b>NEW!</b>

Individuelle Formate auf Anfrage.

## MADRID Black Line Hauptwegweiser / Außenschild zur Wandmontage - Direktbeschriftung

Der MADRID Hauptwegweiser ermöglicht individuelle Kombinationen verschiedenster Formate und Beschriftungsmöglichkeiten. Schlank und elegant können auf großen Flächen Informationen weitergegeben werden. Die Beschriftung kann direkt auf den Grundkörper erfolgen, und für schnell austauschbare Informationen bieten aufmontierte Wechselmodule die ideale Lösung.

Bitte übersenden Sie uns dazu einen bemaßten Montageplan unter Berücksichtigung, dass zum Wechseln der Beschriftung die Türschilder/Wegweiser seitlich oder nach oben geöffnet werden müssen.

### Technische Daten:

Die Grundkonstruktion besteht aus einem umlaufenden schwarz eloxierten Aluminiumrahmen, der auf Gehrung geschnitten und mittels verdeckten Winkeln verbunden ist. Rückseitig ist diese mit Sternstanzungen versehen. Als Beschriftungsträger dient eine frontseitig angebrachte Aluminiumverbundplatte (3 mm) in schwarz matt RAL 9005. Die Gesamttiefe beträgt für kleinere Formate 16 mm, für große Ausführungen 22,8 mm.

Schildformat	Sichtformat	Artikel-Nr.
Höhe x Breite x Tiefe in mm	Höhe x Breite in mm	
450 x 450 x 16	447,5 x 447,5	i25wand450.450F17
650 x 450 x 16	647,5 x 447,5	i25wand650.450F17
650 x 650 x 16	647,5 x 647,5	i25wand650.650F17
850 x 450 x 16	847,5 x 447,5	i25wand850.450F17
850 x 650 x 16	847,5 x 647,5	i25wand850.650F17
850 x 850 x 16	847,5 x 847,5	i25wand850.850F17
1000 x 450 x 16	997,5 x 447,5	i25wand1000.450F17
1000 x 650 x 16	997,5 x 647,5	i25wand1000.650F17
1000 x 850 x 16	997,5 x 847,5	i25wand1000.850F17
1000 x 1000 x 16	997,5 x 997,5	i25wand1000.1000F17
1250 x 450 x 16	1247,5 x 447,5	i25wand1250.450F17
1250 x 650 x 16	1247,5 x 647,5	i25wand1250.650F17
1250 x 850 x 16	1247,5 x 847,5	i25wand1250.850F17
1250 x 1000 x 16	1247,5 x 997,5	i25wand1250.1000F17
1250 x 1250 x 16	1247,5 x 1247,5	i25wand1250.1250F17
1500 x 1000 x 22,8	1497,5 x 997,5	i25wand1500.1000F17
1500 x 1500 x 22,8	1497,5 x 1497,5	i25wand1500.1500F17
1800 x 1000 x 22,8	1797,5 x 997,5	i25wand1800.1000F17
1800 x 1250 x 22,8	1797,5 x 1247,5	i25wand1800.1250F17
1800 x 1500 x 22,8	1797,5 x 1497,5	i25wand1800.1500F17
2000 x 1000 x 22,8	1997,5 x 997,5	i25wand2000.1000F17
2000 x 1250 x 22,8	1997,5 x 1247,5	i25wand2000.1250F17
2000 x 1500 x 22,8	1997,5 x 1497,5	i25wand2000.1500F17

Individuelle Formate auf Anfrage.



# MADRID



MADRID

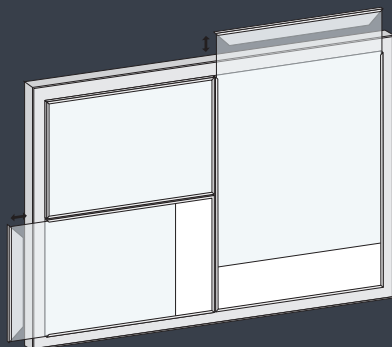

Anwendungsbeispiel

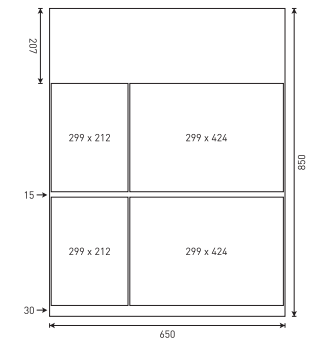

Beispiel bestehend aus:

1x Hauptwegweiser im Format 850 x 650 mm  
(iz5wand850.650F17)

2x MADRID Black Line Wegweiser im Format 212,5 x 299,5 mm  
DIN A4 (i2514F17) zur Montage im Hochformat

2 x MADRID Black Line Wegweiser im Format 422,5 x 299,5 mm  
DIN A3 (i2503F17) zur Montage im Querformat

Zur Realisierung eines MADRID Hauptwegweisers benötigen wir eine Skizze des geplanten Wegweisers. Bitte übersenden Sie uns dazu einen bemaßten Montageplan unter Berücksichtigung, dass zum Wechseln der Beschriftung die Türschilder/Wegweiser seitlich oder nach oben geöffnet werden müssen.

Die Module können ansonsten beliebig positioniert werden und z.B. auch mit Überstand auf den Wandwegweiser aufgebracht werden.

**i** Montage Hauptwegweiser

1

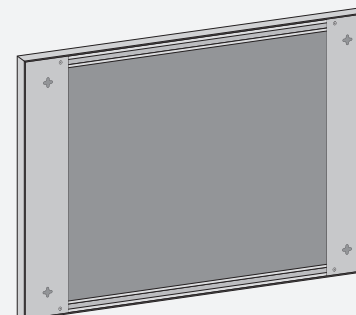

1

Die Montage erfolgt mit zwei (oder wahlweise vier) Schrauben\*, an denen der Wegweiser durch die Sternstanzung aufgehängt wird.

\* Montagematerial zur Wandmontage (Schrauben und Dübel) nicht im Lieferumfang enthalten.

## MADRID

## MADRID Black Line EasyFlexx – papierflexibel

Größer, schneller – EasyFlexx

Der besonders variable Informationsträger mit dem Namen EasyFlexx zeichnet sich besonders durch seine scheinbar rahmenlose Optik und den Einsatz von großformatigen Einlegern (z. B. Wegweisertexten, Lageplänen, Plakaten oder Fotos) aus.

Ein frontales Entnehmen der entspiegelten Abdeckung aus 4 mm Acrylglas verspricht ein komfortables und schnelles Handling. Bei größeren Informationsmengen lassen sich mehrere Wechselmodule nebeneinander beliebig kombinieren. Diese hochwertigen Wechselrahmen für den Innenbereich sind standardmäßig in drei Designfarben erhältlich:

- › schwarz eloxiert (Black Line)
- › Edelstahloptik gebürstet (Butlerfinish)
- › silber eloxiert (Aluminium E6/EV1)

Außenformat	Beschriftungsfläche	Sichtformat	Artikel-Nr.
Höhe x Breite x Tiefe in mm	Höhe x Breite in mm	Höhe x Breite in mm	
455,1 x 425,1 x 16	450 x 420	448 x 418	i25EF450.420F17
750,1 x 425,1 x 16	745 x 420	743 x 418	i25EF745.420F17
864,1 x 599,1 x 16	DIN A1	839 x 592	i25EFA1F17
1055,1 x 425,1 x 16	1050 x 420	1048 x 418	i25EF1050.420F17
1345,1 x 425,1 x 16	1340 x 420	1338 x 418	i25EF1340.420F17
1194,1 x 846,1 x 16	DIN A0	1187 x 839	i25EFA0F17



Details zu Montage und Anwendung finden Sie unter MADRID Silver Line EasyFlexx, Seite 84/85.



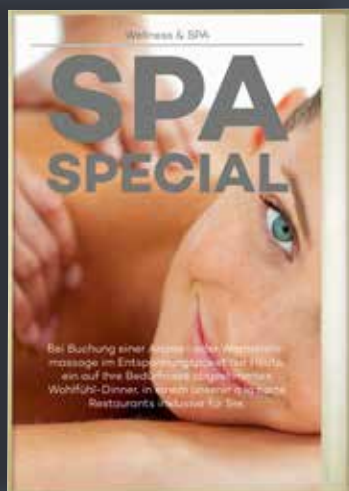

## MADRID Gold Line Türschild/Wegweiser zur Wandmontage - papierflexibel

Unsere Sonderedition in goldfarben.

Der Rahmen besteht aus goldfarben eloxiertem Aluminium, die Rückwand ist standardmäßig aus Stahlblech in RAL 9006.

Schildformat *	Sichtformat	Artikel-Nr.
Höhe x Breite in mm	Höhe x Breite in mm	
105,5 x 105,5 (Türschild 105)	99 x 99	i2511F19 <span style="color: red;">BESTSELLER</span>
150,5 x 150,5 (Türschild 150)	144 x 144	i2500F19
150,5 x 299,5 (Fluchtweg)	144 x 293	i2530F19 <span style="color: red;">NEW!</span>
299,5 x 212,5 (DIN A4 hoch)	293 x 206	i2504F19
212,5 x 299,5 (DIN A4 quer)	206 x 293	i2514F19 <span style="color: red;">NEW!</span>
422,5 x 299,5 (DIN A3 hoch)	416 x 293	i2503F19
299,5 x 422,5 (DIN A3 quer)	293 x 416	i2513F19 <span style="color: red;">NEW!</span>

\* Öffnung auf der kurzen Seite (Schenkel), Schild kann im Hoch- oder Querformat montiert werden.

Individuelle Formate auf Anfrage.

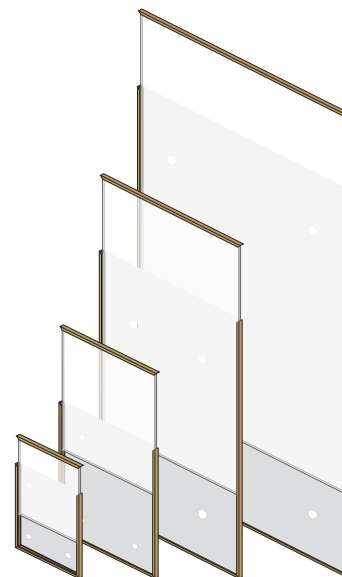

Stockwerksplan

# LIFT I

II. Stockwerk

Zimmer

◀ 200 - 223

224 - 245 ▶

## Konferenzzimmer

Milano ▶

Hausmesse KickOFF ab 09.00 Uhr

◀ Venecia

Mersen-Versicherungen ab 10.30 Uhr





### MADRID Paneel für Türschilder

„Das Paneel aus silber eloxiertem Aluminium 1 mm mm kann beliebig verwendet werden. Ob als Kopf- oder Fußteil oder mittig, dank der selbstklebenden Ausführung sind keine Grenzen gesetzt. Die Breite ist optimal für MADRID Türschilder 150, A6 Querformat und A5 Hochformat.“

Format	VE	Artikel-Nr.
Höhe x Breite in mm		
35 x 144,5	10 Stück	i25KAV10

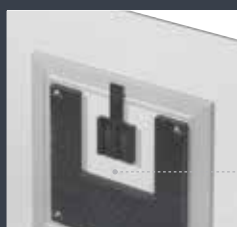
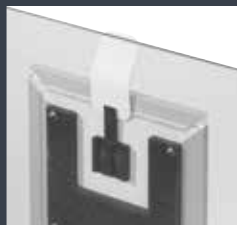

MADRID Entnahmesicherung

### MADRID Entnahmesicherung

Nicht sichtbare Entnahmesicherung, auch zum Nachrüsten bereits vorhandener, wandmontierter, papierflexibler Türschilder und Wegweiser. Die Entnahmesicherung kann nur mit Schattenfuge montiert werden. Eine Montageanleitung liegt bei. Ein Wechsel der Beschriftung oder die Demontage des Schildes können nur mittels Spezialschlüssel erfolgen.

Bezeichnung	Artikel-Nr.
Entnahmesicherung für 1 Schild	i25DSSV1
Entnahmesicherungen für 50 Schilder	i25DSSV50
Spezialschlüssel für Entnahmesicherung	i23schlüssel



### MADRID Distanzplatten

#### MADRID PE Distanzplatte für Türschild 150

- › Farbe: schwarz
- › Format: 112,5 x 112,5 mm
- › Stärke: 5 mm
- › 4 Löcher Ø 9 mm
- › inkl. Aussparung für Entnahmesicherung
- › selbstklebend ausgestattet
- › Verpackungseinheit à 10 Stück ausreichend für 10 Schilder

#### MADRID Distanzplatten für wandmontierte, papierflexible Schilder

- › Farbe: weiß
- › Format: 35 x 50 mm
- › Stärke: 5 mm
- › 1 Loch Ø 10 mm
- › selbstklebend ausgestattet
- › Verpackungseinheiten à 4 Stück für 1 Schild oder à 200 Stück für 50 Schilder

Bezeichnung	Artikel-Nr.
Distanzplatte für Türschild 150	i25distanz150
Distanzplatte für 1 Schild	i25Distanz4
Distanzplatten für 50 Schilder	i25DistanzV200

MADRID Distanzplatten

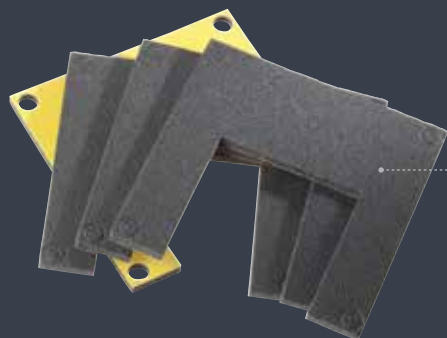

## MADRID

## MADRID Papiereinlagen

Papierleinlagen werden in reinweiß, blanco zum Selbstbeschriften mit Laser- und Tintenstrahldrucker, geliefert.

Format		Artikel-Nr.	VPE
Höhe x Breite in mm			
72,5 x 147,5	für Türschild 75 und Tischaufsteller	i725x1475P50 *	50 Blatt
		i725x1475P10 *	10 Blatt
102,5 x 102,5	für Türschild 105	i1025x1025P50 *	50 Blatt
		i1025x1025P10 *	10 Blatt
117,5 x 117,5	für Türschild 120	i1175x1175P50 *	50 Blatt
		i1175x1175P10 *	10 Blatt
147,5 x 102,5	für DIN A6	i1475x1025P50 *	50 Blatt
		i1475x1025P10 *	10 Blatt
147,5 x 147,5	für Türschild 150 und Fahnschild 150	i1475x1475P50 *	50 Blatt
		i1475x1475P10 *	10 Blatt
209,5 x 147,5	für DIN A5	i2095x1475P50 *	50 Blatt
		i2095x1475P10 *	10 Blatt
179,5 x 179,5	für Türschild 182	i1795x1795P50 *	50 Blatt
		i1795x1795P10 *	10 Blatt
147,5 x 296,5	für Fluchtweg	i1475x2965P10 *	50 Blatt
209,5 x 209,5 <b>NEW!</b>	für Wegweiser 212	i2095x2095P50 *	50 Blatt
		i2095x2095P10 *	10 Blatt
296,5 x 209,5	für DIN A4	i2965x2093P10 *	10 Blatt
296,5 x 296,5	für Wegweiser 299	i2965x2965P5	5 Blatt
419,5 x 296,5	für DIN A3	i4195x2965P5	5 Blatt

## Papierleinlagen für Schilder mit Saugtechnik

148 x 144 <b>NEW!</b>	für Türschild 150	i148x144P50	50 Blatt
		i148x144P10	10 Blatt
296,5 x 206 <b>NEW!</b>	für DIN A4	i2965x206P10	10 Blatt
419,5 x 293 <b>NEW!</b>	für DIN A3	i4195x293P5	5 Blatt

\* Angestanz am DIN A4 Bogen.

Zubehör/Piktogramme	Artikel-Nr.
Gestaltungsvorlagen inkl. Piktogrammen und freier Installationsdatei „Inkscape“	ivorlagen



Auszug aus dem Gesamtprogramm, siehe Seite 194. Eine Auswahl an Brandschutz-/ u. Rettungszeichen erhalten Sie unter [www.moedel.de](http://www.moedel.de). Beschriftung mit Braille-Blindenschrift / Taktile Buchstaben ab Seite 182.

