

# TORINO

Mehr als ein Blickfang → TORINO ist ein Orientierungssystem, das sich nicht nur sehen, sondern auch fühlen lassen kann. Ein farbintensiver, titangrauer Softlack auf dem Schilderhalter sorgt für eine besonders edle, matte Optik. Vollkommen neuartig und charakteristisch ist die Haptik des Wandadapters in Verbindung mit Sicherheitsglas.

Natürlich ist TORINO noch mehr: die Durchgängigkeit ist wie bei allen Modellreihen nicht nur im Innenbereich durch Türschilder, Wegweiser, Deckenhänger, Fahnschilder und Innenstelen gegeben. Der TORINO Außenaufsteller rundet das Erscheinungsbild ab und setzt bereits bei der Ankunft eine spezielle Note.

- samtiger Adapter
- Transparenz
- besonders hochwertig

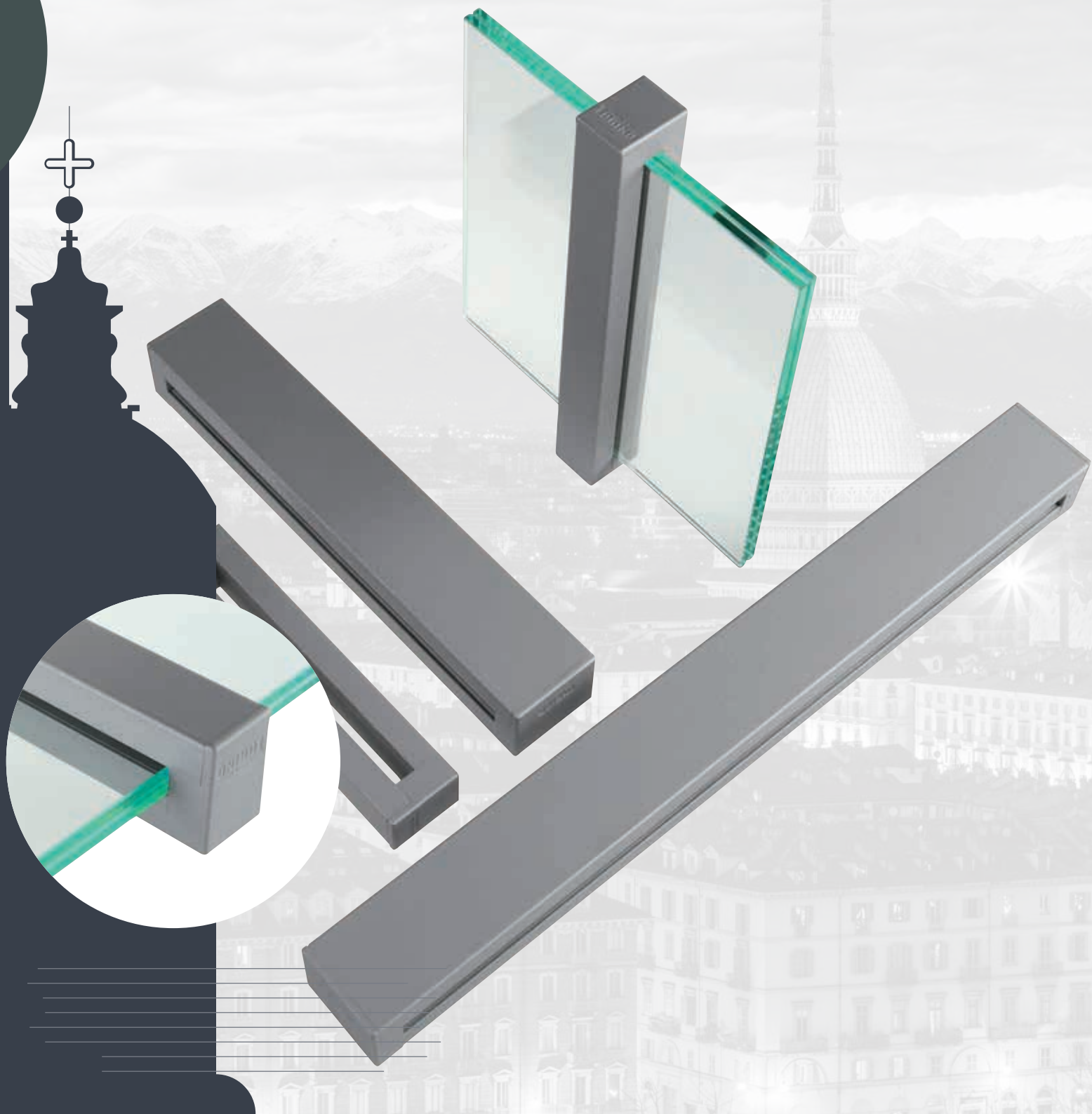

## **i** Information

### **EBENE 3**

Büro 30 - 39  
Familienrecht  
Konferenzraum 3.1  
Patentrecht

### **EBENE 2**

Büro 21 - 29  
Immobilienrecht  
Wirtschaftsrecht  
Zwangsvollstreckungsrecht

### **EBENE 1**

Büro 10 - 17  
Konferenzraum 1.1  
Mietrecht  
Steuerrecht

### **EBENE 0**

Anmeldung  
Büro 01 - 05  
Strafrecht  
Wartezimmer 1-5

### **EBENE -1**

Tiefgarage **P**

**BRAUN & PARTNER**

**KÄFER & HUMMEL**  
KOMFORT UND FUNKTION  
...die Grundidee und Partnerkomponenten

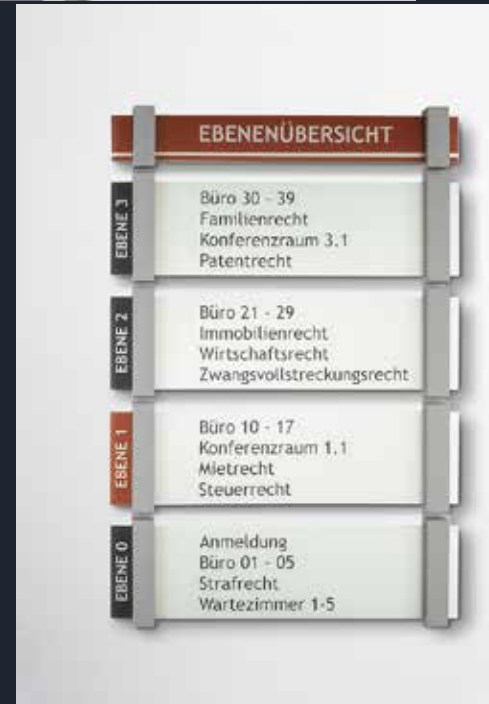

## EBENE 2 - Immobilienrecht

### Übersichtstafel Ansprechpartner und Büros

☞ Alexandra Möhring	21	26	Bernhard Förster	☞
☞ Conrad Engelhardt	25	28a	Eva-Maria Bader	☞
☞ Gerhard Fellner	23	29	Dr. Michael Fischer	☞
☞ Dr. Stefan Uhlmann	22	27	Norbert Gleißner	☞
☞ Tanja Schönberger	24	28b	Petra Tersteegen	☞

**BRAUN** & PARTNER

**i**

IMPRESSIONEN  
TORINO



Unser Beratungsservice  
ist für Sie da!  
**+49 9621 605-200**





### TORINO Außenaufsteller

Ein zeitgemäßer Auftritt - dank seiner edlen Erscheinung passt sich der TORINO Außenaufsteller jeder Architektur ideal an.

#### Technische Daten:

Pro Seite dienen zwei satinierte ESG - Scheiben 1000 x 1000 x 6 mm als Beschriftungsträger. Diese werden mittels Edelstahlabstandhaltern (Ø 22 mm | 15 mm Abstand) an den seitlichen Pfosten aus silber eloxiertem Aluminium (66 x 66 x 2000 mm) befestigt. Die Pfosten sind um 500 mm verlängert zur Montage ins Fundament. Details zu Fundamentplan und Statik finden Sie auf Seite 196.

Aufstellerformat	Artikel-Nr.
Höhe x Breite x Tiefe in mm	
2000 x 1000 x 108	i52outdoor2000.1000

### TORINO Beleuchtungen für Außenaufsteller

Für den Außenbereich, inkl. Leuchtmittel. Genaue Details finden Sie auf Seite 188.



Bezeichnung	Format	Einbautiefe	bis Beleuchtungshöhe	Leistung	Artikel-Nr.
	in mm	in mm			
LED Beleuchtung small	46 x 210	250	2 m	6 x 3 W	iLED1
LED Beleuchtung wide	65 x 340	350	2,5 m	16 x 6 W	iLED2
LED Fluter	222 x 180	83	2,5 m	8 x 3 W	iLED3
Bodenstrahler 240	240 x 240	270	2,5 m	70 W	iBS240
LED Floor large	90 x 650	80	6 m	12 W	iLED4L <b>NEW!</b>
LED Floor extra large	65 x 1000	80	6 m	15 W	iLED4XL <b>NEW!</b>



Unser Beratungsservice  
ist für Sie da!  
**+49 9621 605-200**

TORiNO



## TORiNO Innenaufsteller

Immer dort, wo Informationen auf elegante Art präsentiert werden sollen, kommen die TORiNO Innenaufsteller zum Einsatz.

### 1 Variante 1

#### Technische Daten:

Pro Seite dienen zwei satinierte ESG - Scheiben 750 x 500 x 6 mm als Beschriftungsträger, die mittels Edelstahlabstandhaltern (Ø 22 mm | 15 mm Abstand) am umlaufend silber eloxierten Aluminiumrahmen montiert sind. Die am Rahmen bündig befestigten Bodenplatten sind lackiert in RAL 9007 silber.

Aufstellerformat	Sichtformat	Artikel-Nr.
Höhe x Breite x Tiefe in mm	Höhe x Breite in mm	
1500 x 500 x 80	2x 750 x 500 mm	i52stele1500.500

### 2 Variante 2

#### Technische Daten:

Der Beschriftungsträger aus Acryl im Format 1800 x 500 x 20 mm wird zwischen einen Standfuß aus Stahl, 5 mm Stärke montiert. Der Fuß im Format 200 x 200 mm (pro Seite) ist lackiert in titangrau mit Softtouch-lack. Zwei Schrauben halten den Beschriftungsträger.

Aufstellerformat	Sichtformat	Artikel-Nr.
Höhe x Breite in mm	Höhe x Breite in mm	
1800 x 500	1 x 20 mm Acryl klar	i52innen1800.500
1800 x 500	1 x 20 mm Acryl satiniert	i52innens1800.500

2



1





## TORINO Deckenhänger - zur Direktbeschriftung

inklusive 2 x 1,5 m Stahlseil und Pressösen.

Schildformat *	Material	Adapteranzahl	Artikel-Nr.
Höhe x Breite in mm	Anzahl x Stärke	und Höhe x Breite in mm	
148 x 600	1 x 8 mm ESG	2 x 168 x 20	i5241
210 x 800	1 x 8 mm ESG	2 x 230 x 20	i5240

\* Schildformat = Glasformat; abzüglich der Adapterbreite(n) ergibt die sichtbare Beschriftungsfläche.  
ESG = Einscheiben-Sicherheits-Glas (Beschreibung siehe Seite 197).

Zubehör	Artikel-Nr.
Automatik	i7732 *

\* Pro Schild werden 2 Stück der Automaten benötigt. Eine Beschreibung der Automaten finden Sie auf Seite 190.

### Beschreibung und Montage



Die Beschriftung erfolgt hier unmittelbar auf die Beschriftungsfläche durch selbstklebende Folienbuchstaben, Digitaldruck oder Brandschutz-/Fluchtwegsymbole.

Die Deckenbefestigung erfolgt wahlweise mittels herkömmlicher Haken oder der Deckenautomatik. Die Automatik lässt ein nachträgliches Justieren zu, so dass Unebenheiten sowie kleine Unterschiede in der Seillänge mühelos ausgeglichen werden können.

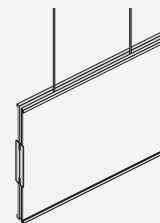

Haken



Automatik



**TORiNO** Fahnschild - papierflexibel

inklusive Adapter.

Schildformat	Material	Adapteranzahl	Artikel-Nr.
Höhe x Breite in mm	Anzahl x Stärke	und Höhe x Breite in mm	
148 x 148	2 x 4 mm ESG	1 x 168 x 35	i5258 <b>NEW!</b>
180 x 210	2 x 4 mm ESG	1 x 200 x 35	i5251
148 x 337	2 x 4 mm ESG	1 x 168 x 35	i5252 <b>NEW!</b>
210 x 297	2 x 4 mm ESG	1 x 230 x 35	i5250DIN

ESG = Einscheiben-Sicherheits-Glas (Beschreibung siehe Seite 197).

Montage

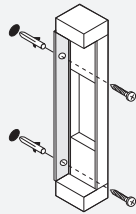

1

Nach dem Setzen der Dübel\* den Adapter mit zwei Schrauben\* in der gewünschten Position und Ausrichtung anbringen.

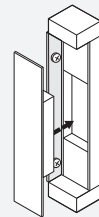

2

Abdeckung auf den Adapter aufstecken.

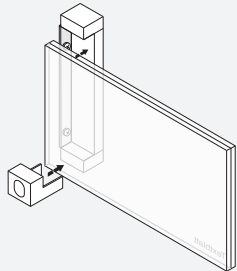

3

Glasscheiben und Beschriftungsträger zusammen in die Aussparung des Adapters legen. Die Glashalter auf den Adapter stecken.

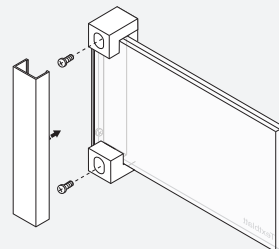

4

Glasscheiben ausrichten und mit den Schrauben fixieren. Frontseitige Abdeckung auf die Glashalter stecken.

\* Montagematerial zur Wandmontage (Schrauben und Dübel) nicht im Lieferumfang enthalten.





## TORINO Modularer Wegweiser zur Wandmontage

Wegweiser aus mehreren Glaspaneelen	Material	Artikel-Nr.
Wir freuen uns auf Ihre individuelle Anfrage.		i52modular

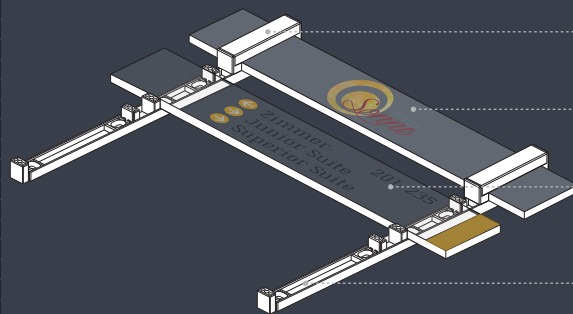

Frontseitiger Aluminiumadapter, 35 mm breit  
titangrau (Softtouchlack)

Glaspaneele

Glaspaneele

Rückseitiger Aluminiumadapter, 35 mm breit  
zur Wandmontage, titangrau (Softtouchlack)

Beispiele für Variationsmöglichkeiten\* der modularen Wegweiser zur Wandmontage:

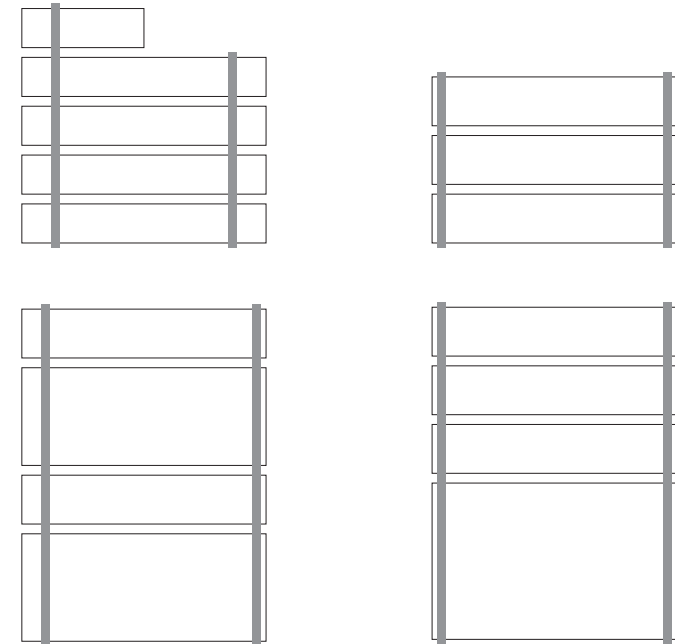

ESG = Einscheiben-Sicherheits-Glas (Beschreibung siehe Seite 197).

\* Die Glasscheiben der modularen Wegweiser sind horizontal frei in der Halterung positionierbar.

# TORiNO

## TORiNO Türschild/Wegweiser zur Wandmontage - papierflexibel

Schildformat *		Material	Adapteranzahl	Artikel-Nr.
Höhe x Breite in mm		Anzahl x Stärke	und Höhe x Breite in mm	
148 x 105	DIN A6 hoch	2 x 4 mm ESG	1 x 168 x 20	i5206DIN
105 x 148	DIN A6 quer	2 x 4 mm ESG	1 x 125 x 20	i5216DIN
148 x 148		2 x 4 mm ESG	1 x 168 x 20	i5248 <b>BESTSELLER</b>
210 x 148	DIN A5 hoch	2 x 4 mm ESG	1 x 168 x 20	i5205DIN
148 x 210	DIN A5 quer	2 x 4 mm ESG	1 x 168 x 20	i5215DIN
148 x 337		2 x 4 mm ESG	1 x 168 x 20	i5230
297 x 210	DIN A4 hoch	2 x 4 mm ESG	1 x 317 x 20	i5204DIN
210 x 297	DIN A4 quer	2 x 4 mm ESG	1 x 230 x 20	i5214DIN
420 x 297	DIN A3 hoch	2 x 4 mm ESG	2 x 440 x 20	i5203DIN
297 x 420	DIN A3 quer	2 x 4 mm ESG	2 x 317 x 20	i5213DIN
594 x 420	DIN A2 hoch	2 x 4 mm ESG	2 x 614 x 20	i5202DIN <b>NEW!</b>
420 x 594	DIN A2 quer	2 x 4 mm ESG	2 x 440 x 20	i5212DIN <b>NEW!</b>
594 x 841	DIN A1 quer	1 x 8 mm ESG	2 x 614 x 20	i5211DIN <b>NEW!</b>

\* Schildformat = Glasformat; abzüglich der Adapterbreite ergibt die sichtbare Beschriftungsfläche.

ESG = Einscheiben-Sicherheits-Glas (Beschreibung siehe Seite 197).

### Beispiele für die flexible \*\* Montage mit einem bzw. zwei Adaptern:

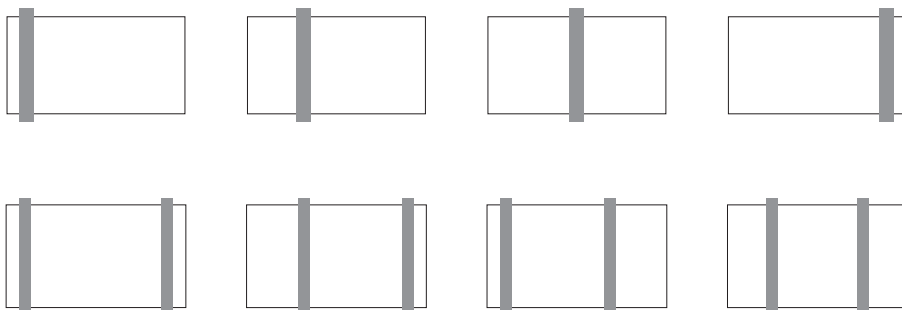

\*\* Die Glasscheiben der Türschilder, Wegweiser, Etagen- und Hauptwegweiser sind horizontal frei in der Halterung positionierbar.



Frontseitiger Aluminiumadapter  
titangrau (Softtouchlack)

Frontseitige Glasscheibe

Beschriftungsträger

Rückseitige Glasscheibe

Rückseitiger Aluminiumadapter zur  
Wandmontage, titangrau (Softtouchlack)

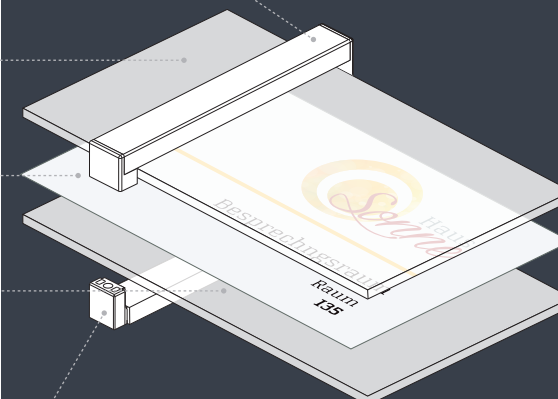

## Montage

- A** 1 oder 2 Glasplatten
- B** optional Beschriftungseinlage
- C** Adapter-Basis
- D** Basis-Abdeckung
- E** Glashalter
- F** Frontabdeckung

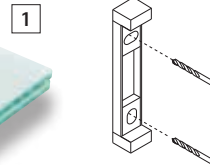
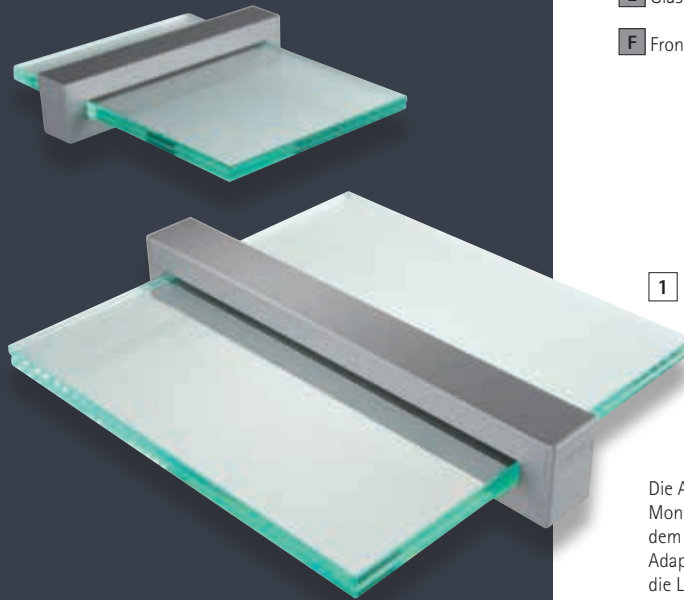
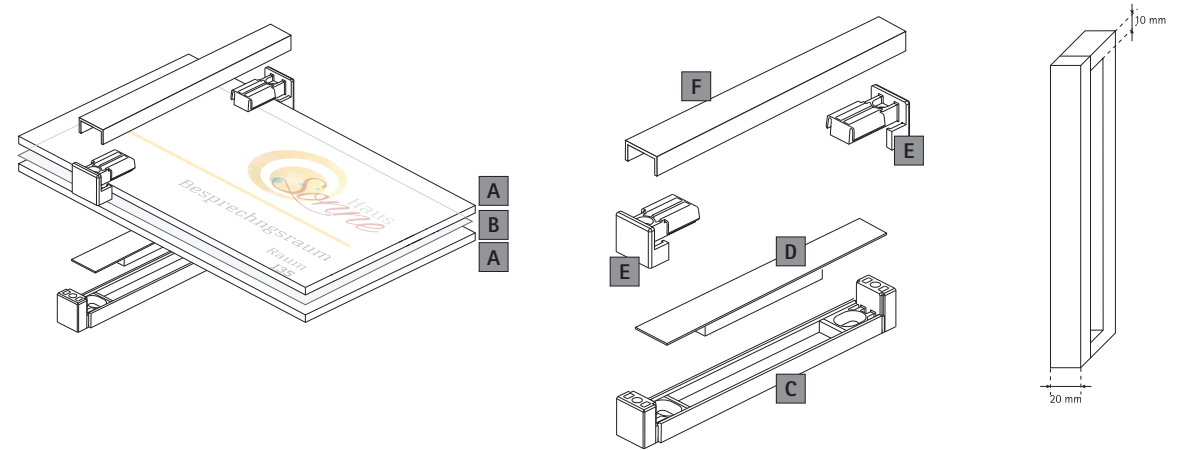

Die Adapter-Basis **C** wird als Montageschablone verwendet. Nach dem Anzeichnen der Bohrlöcher den Adapter von der Wand nehmen und die Löcher möglichst exakt in die Wand bohren.

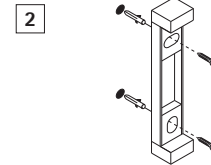

Nach dem Setzen der Dübel\* die Adapter-Basis **C** mit zwei Schrauben\* in der gewünschten Position und Ausrichtung anbringen.

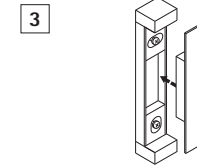

Abdeckung **D** auf die Adapter-Basis **C** aufstecken.

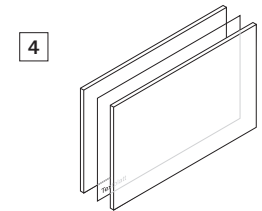

Rückseitige Glasscheibe **A**, Beschriftungsträger **B** und frontseitige Glasscheibe **A** zusammenlegen ...

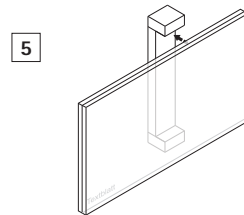

... und an der gewünschten Position in die Aussparung der Adapter-Basis **C** legen. Die Glasscheiben sind horizontal frei in der Halterung (Adapter) positionierbar.

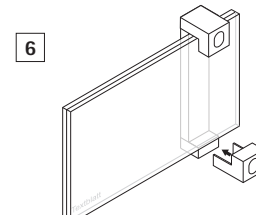

Die Glashalter **E** auf die Adapter-Basis **C** stecken, um die Glasscheiben am Adapter zu befestigen.

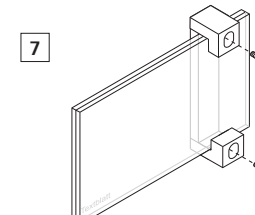

Glasscheiben ausrichten und mit den Schrauben fixieren.

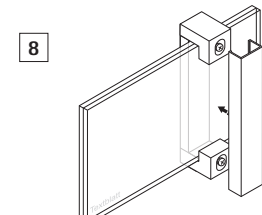

Frontseitige Abdeckung **F** auf die Glashalter **E** stecken.

\* Montagematerial zur Wandmontage (Schrauben und Dübel) nicht im Lieferumfang enthalten.

# TORiNO

## Universalanzeige „frei | belegt“

Bezeichnung	Artikel-Nr.
Universalanzeige frei   belegt	iuniversalfb

Siehe Seite 192.



## TORiNO Folieneinlagen in Milchglasoptik

für Schildformat	Artikel-Nr.	Artikel-Nr.
Höhe x Breite in mm	1 VE = 10 Stück (5 Stück)	1 VE = 50 Stück
<b>Milchglasfolie blanco zum Selbstbeschriften mit Laserdrucker</b>		
148 x 105 (DIN A6 hoch und quer)	i147x104MF10 *	i147x104MF50 *
148 x 148	i147x147MF10 *	i147x147MF50 *
210 x 148 (DIN A5 hoch und quer)	i209x147MF10 *	i209x147MF50 *
148 x 337	i147x336MF5	
297 x 210 (DIN A4 hoch und quer)	i296x209MF10	
420 x 297 (DIN A3 hoch und quer)	i419x296MF5	
180 x 215	i179x214MF5	

\* Angestanz am DIN A4 Bogen.

Zubehör/Piktogramme	Artikel-Nr.
Gestaltungsvorlagen inkl. Piktogrammen und freier Installationsdatei „Inkscape“	ivorlagen



Auszug aus dem Gesamtprogramm, siehe Seite 194. Eine Auswahl an Brandschutz-/ u. Rettungszeichen erhalten Sie unter [www.moedel.de](http://www.moedel.de). Beschriftung mit Braille-Blindenschrift / Taktile Buchstaben ab Seite 182.

